

PCM610 (WTR04) Датчик дифференциального давления

Особенности

- Мембрана из нержавеющей стали 316L
- Измерение дифференциального давления
- Удобство в установке
- Можно регулировать ноль, полный диапазон
- Защита от короткого замыкания и защита от обратной полярности
- Хорошая вибрационная устойчивость и ударопрочность, электромагнитная совместимость
- Доступна настройка

Приложения

- Поддержка оборудования
- Научный эксперимент
- Прецизионный инструмент
- Водоснабжение и водоотведение
- Дифференциального давления в электростанциях
- Поток

Внимание:

- 1 Не прикасайтесь к диафрагме жестким предметом, это может привести к повреждению изолирующей диафрагмы.
- 2 При использовании этого продукта рекомендуется устанавливать группу из трёх клапанов
- 3 Проведите проводку в строгом соответствии с методом проводки, иначе это может привести к повреждению изделия и другим потенциальным отказам.
- 4 Неправильное использование может привести к опасности и травме.



Обзор продукта

PCM610 Датчик дифференциального Давления монтируется использование Мкремниевое пьезорезистивного датчика дифференциального давления, заполненного маслом. Корпус изготовлен из нержавеющей стали и имеет отличную коррозионную стойкость. Два порта подсоединения давления с резьбой и могут быть установлены непосредственно на измерительную трубу или соединены через напорную трубу.

PCM610 Серия имеет стандартные выходы напряжения/тока, которые можно легко установить и использовать. Датчик широко используется для измерения и контроля дифференциального давления, уровня жидкости и расхода в процессе управления, авиационной, аэрокосмической, автомобильной, медицинской техники, HVAC и т. Д.

Внимание:

- 1 Не злоупотребляйте документацией.
- 2 Информация, представленная в этом документе, предназначена только для справки. Не используйте этот документ в качестве руководства по установке продукта.
- 3 Полная информация по установке, эксплуатации и техническому обслуживанию приведена в инструкциях изделия
- 4 Неправильное использование продукта может привести к опасности или травме.

Параметры

Диапазон давления	0~10kPa...2.5MPa
-------------------	------------------

Статистические давление	20MPa(Max.)
Виды давления	Дифференциальное давление
Питание & выход	4~20mA(16~36VDC) 1~5V, 0~5V(12~36VDC)
Параметры(cont.)	
Точность	0.5%FS(typ.)
Температурный коэффициент	1.5%FS(@-10°C~70°C)
Время отклика	1ms(Up to 90%FS)
Срок службы	≥10×10 ⁶ циклов
Рабочая температура	-10°C~70°C
Температура измеряемой среды	-10°C~70°C
Температура хранения	-40°C~125°C
EMC-interference	IEC 61000-6-3
EMC-immunity	IEC 61000-6-2
Сопротивление изоляции	200MΩ/250VDC
Ударопрочность	100g(11ms)
Класс защиты	IP65
Материал	304
Макс. усилие затяжки	25Nm

Конструкция

Размеры
в мм

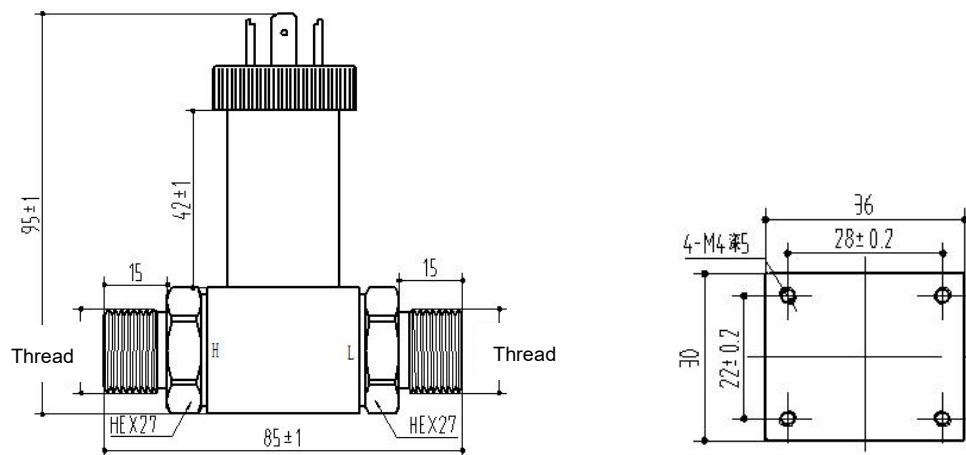

Структура&размер Нижняя установка

Подсоединение давления

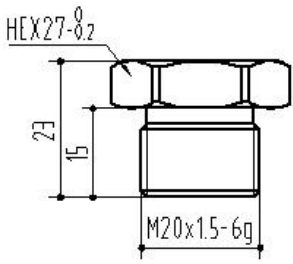
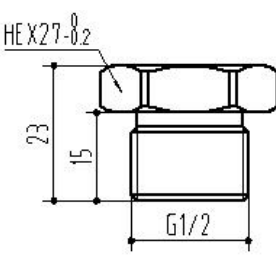
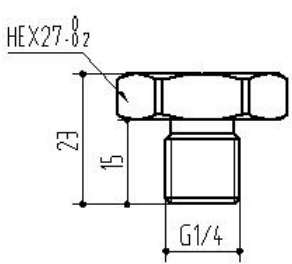
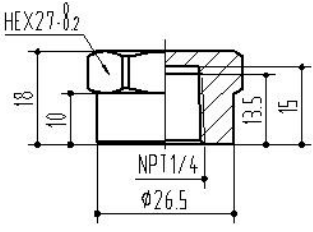
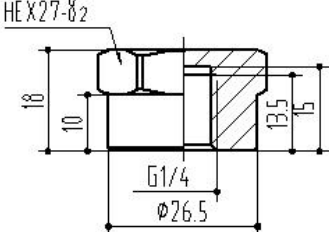
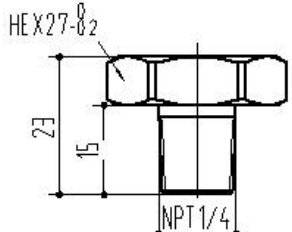
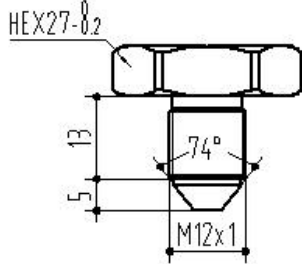
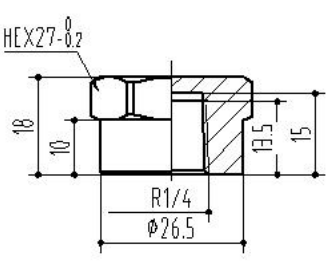
Код соединителя	C1: M20×1.5-6g	C2: G1/2	C3: G1/4
Размеры в мм			
Рекомендуемое усилие затяжки	15~25Nm	15~25Nm	15~25Nm
Код соединителя	C5: NPT1/4, Z1/4	C9: G1/4 Female	C31: NPT1/4 Female
Размеры в мм			
Рекомендуемое усилие затяжки	15~25Nm	15~25Nm	15~25Nm
Код соединителя	C35: M12×1	C36: R1/4 Female	
Размеры в мм			
Рекомендуемое усилие затяжки	15~25Nm	15~25Nm	

Замечание: Затяжка зависит от различных факторов, таких как материал прокладки, вспомогательных материалов, смазки резьбы и давления.

Выбор диапазона давления

Код диапазона давления	Виды давления	Диапазон давления	Отрицательное перегрузка	Примечание
10k	0~10kPa	300%FS	300%FS	
20k	0~20kPa	300%FS	300%FS	
35k	0~35kPa	300%FS	300%FS	
70k	0~70kPa	300%FS	300%FS	
100k	0~100kPa	300%FS	300%FS	

200k	0~200kPa	300%FS	300%FS	
250k	0~250kPa	200%FS	200%FS	
500k	0~500kPa	200%FS	200%FS	
0.6M	0~0.6MPa	200%FS	200%FS	
1M	0~1MPa	200%FS	150%FS	
1.6M	0~1.6MPa	200%FS	150%FS	
2.5M	0~2.5MPa	200%FS	150%FS	

Аксессуар

Название	Внешность	Описание	Номер предмета
DIN43650		OMAL	100040301013
DIN43650с кабелем		OMAL 1.5m	100040301018
LCDДисплей		LCD12	100040100008

Формирование кода заказа

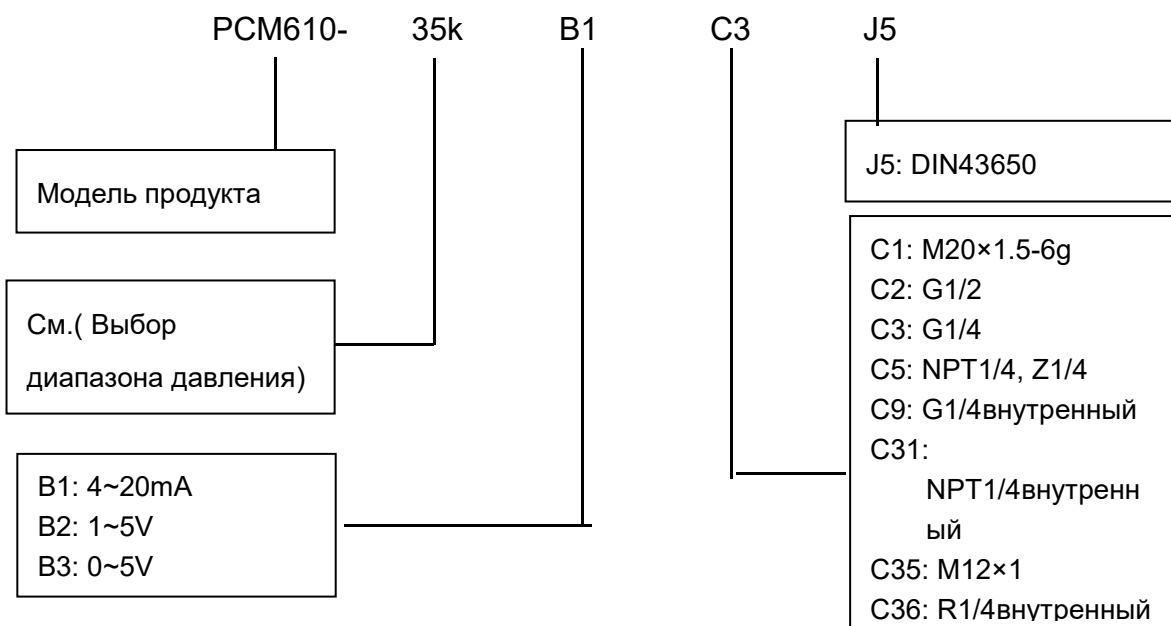

Пример:PCM610-35kB1C3J5

PCM610, диапазон давления0~35kPa, питание 24V, выходной сигнал 4~20mA, давление порта



G1/4, электрическое подключение DIN43650.

Советы по заказу:

- (1) Проверьте совместимость подсоединения между измеряемой средой и датчиком давления при размещении заказа.
- (2) Возможно изготовление датчика с особыми требованиями по качеству и характеристикам продукта.

Wotian reserves the right to make any change in this publication without notice. The information provided is believed to be accurate and reliable as of this product sheet.

Контакт:

Nanjing Wotian Technology Co., Ltd.

Веб-сайт: ru.wtsensor.com

Адрес: 5 Wenyong Road, Binjiang Development Zone, Nanjing, 211161, China

Электронная почта: wtsensor@wtsensor.com

Телефон: +86-18640205486

Менеджер по продажам: Эмма